

В. А. Ракитина, Е. Н. Рыжанкова

ПОВЫШАЕМ ГРАМОТНОСТЬ ДЕТЕЙ С ПОМОЩЬЮ РЕБУСОВ

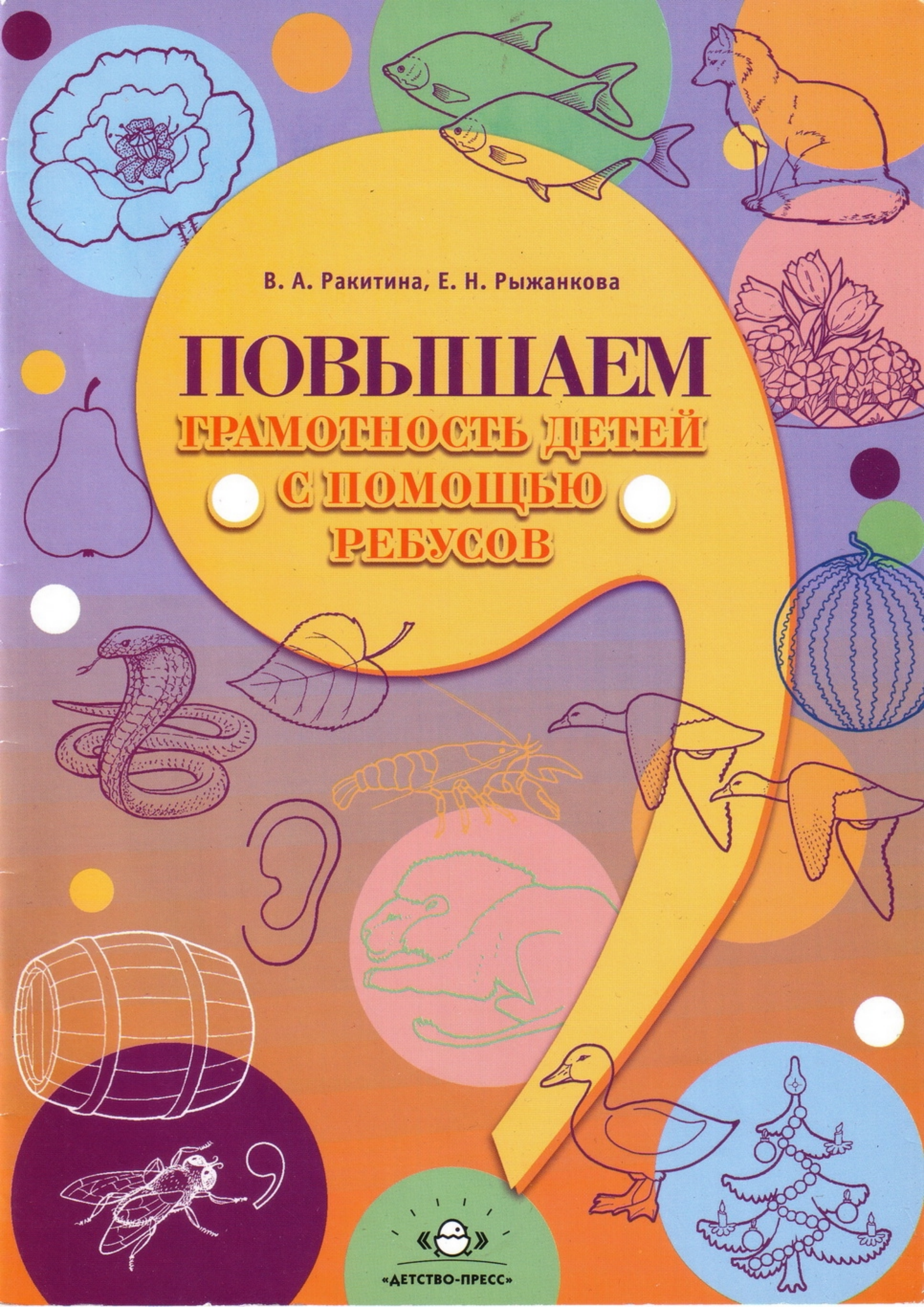

• I часть •

“ Прочитай зашифрованное слово по первым буквам:

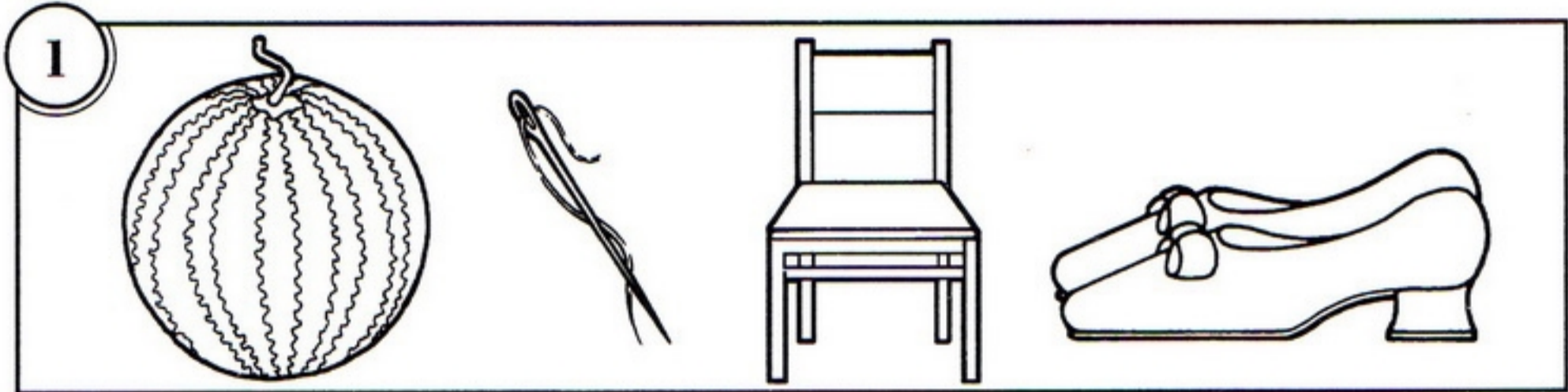

(аист)

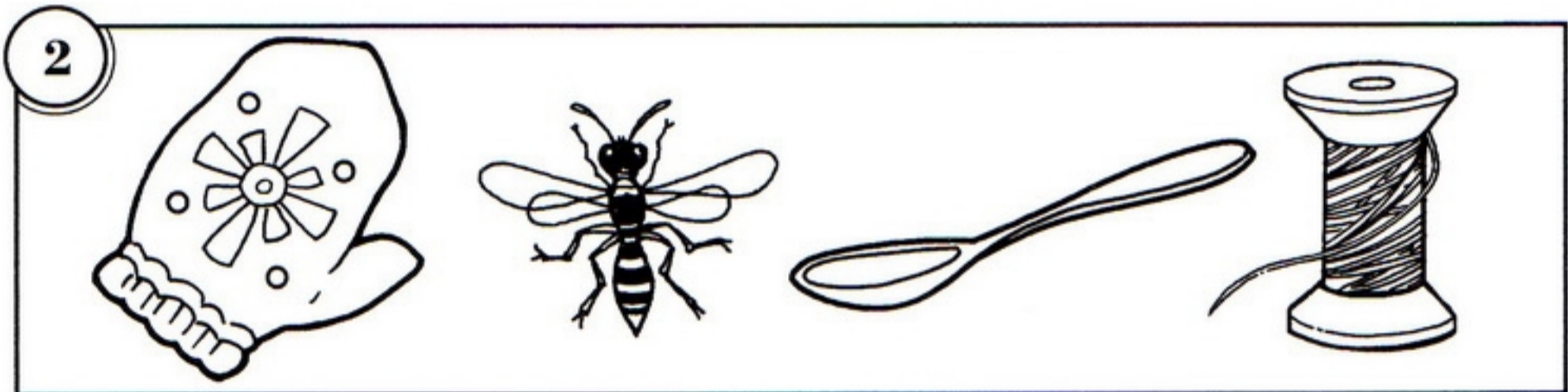

(волк)

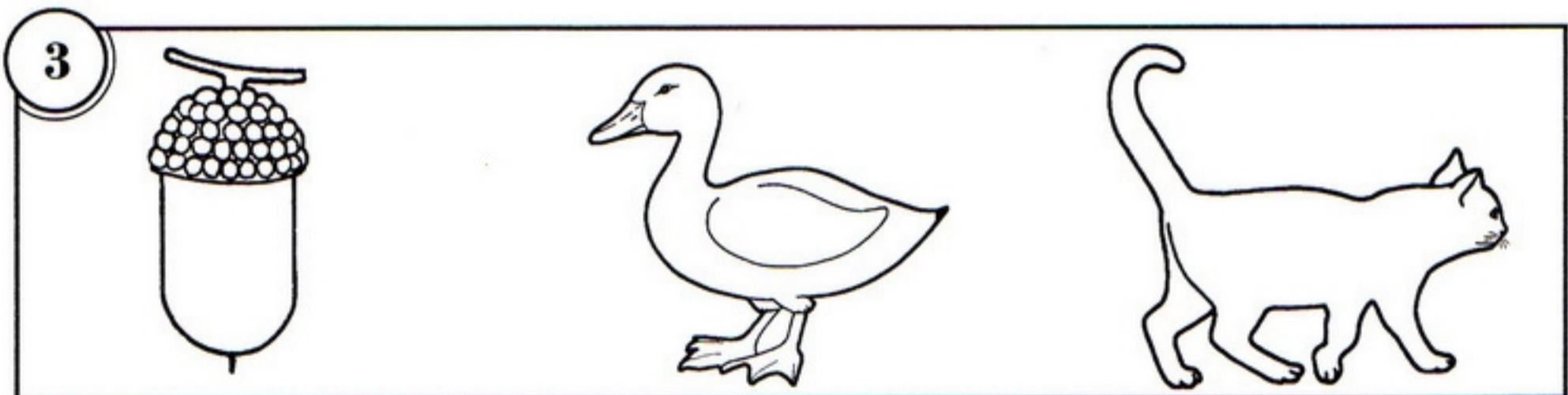

(жук)

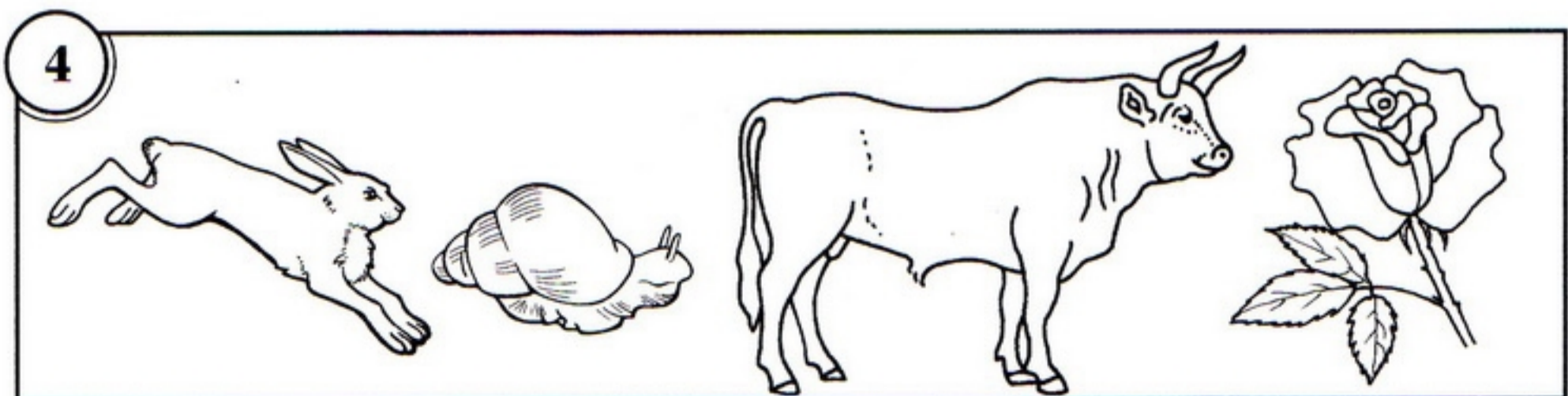

(зубр)

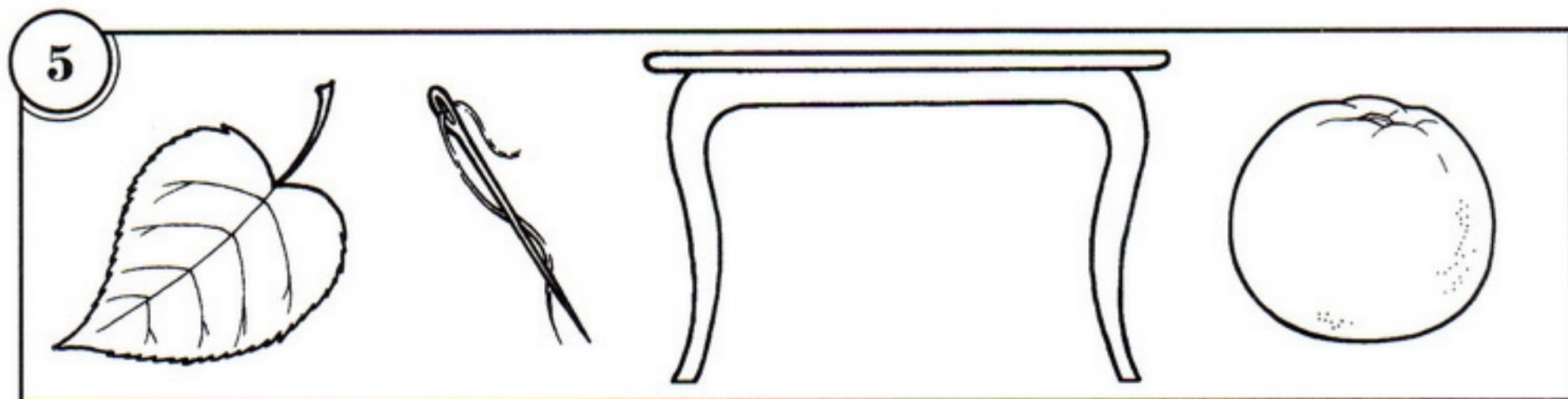

(лиса)

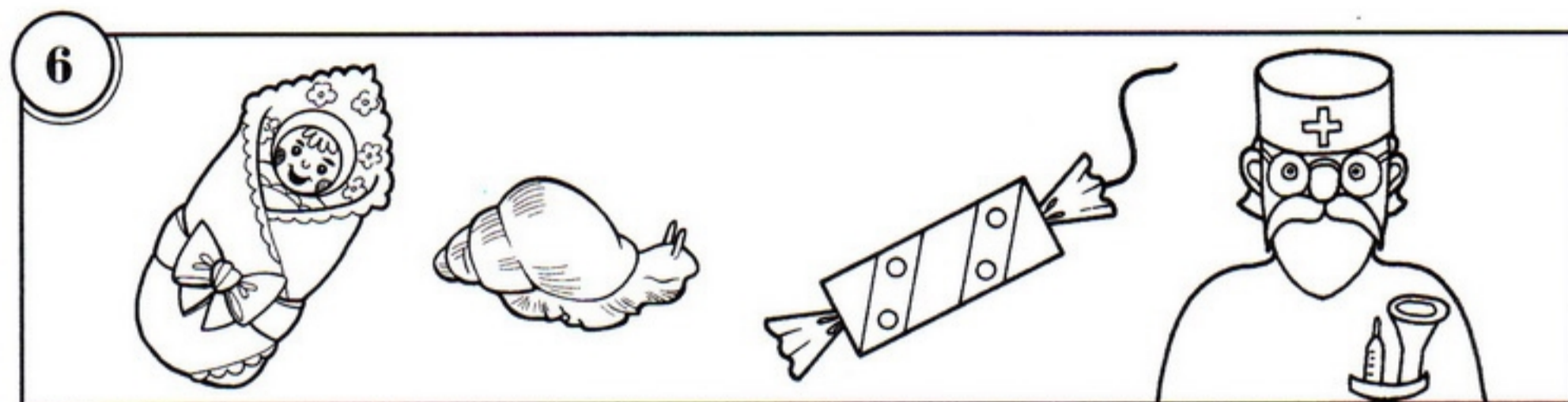

(муха)

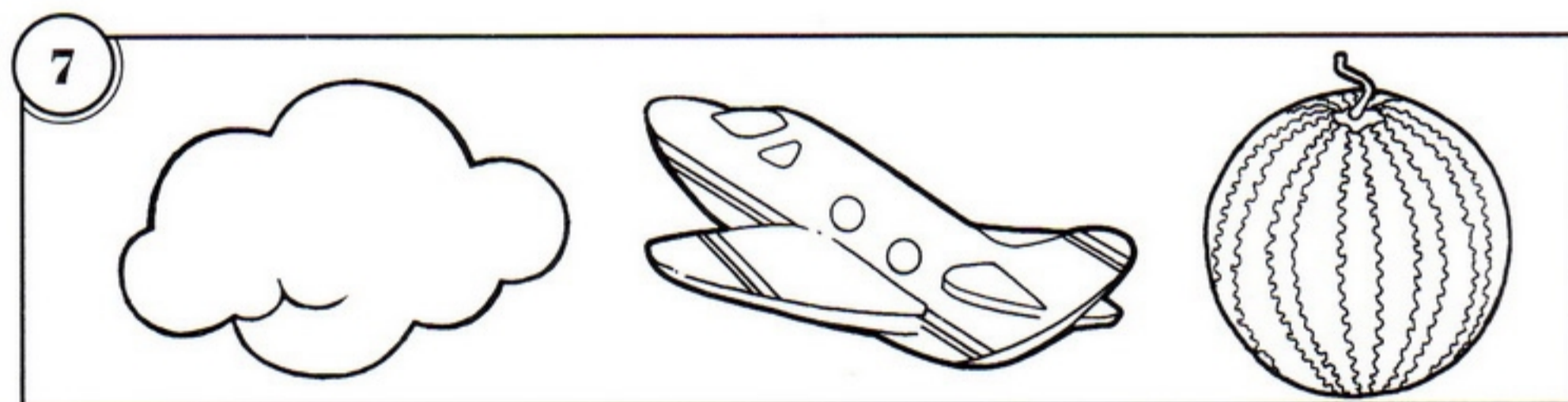

(оса)

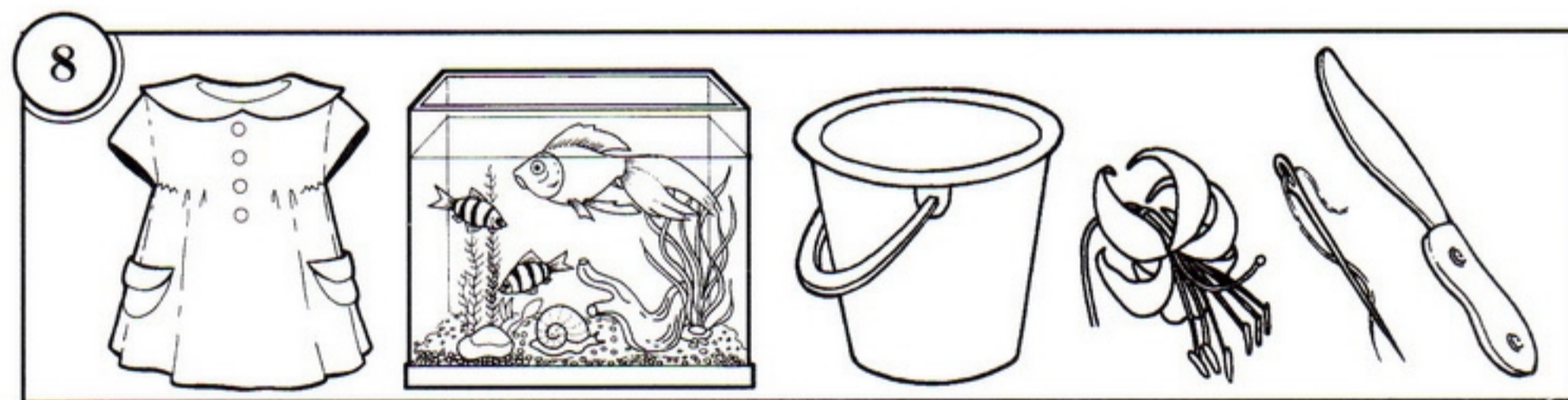

(павлин)

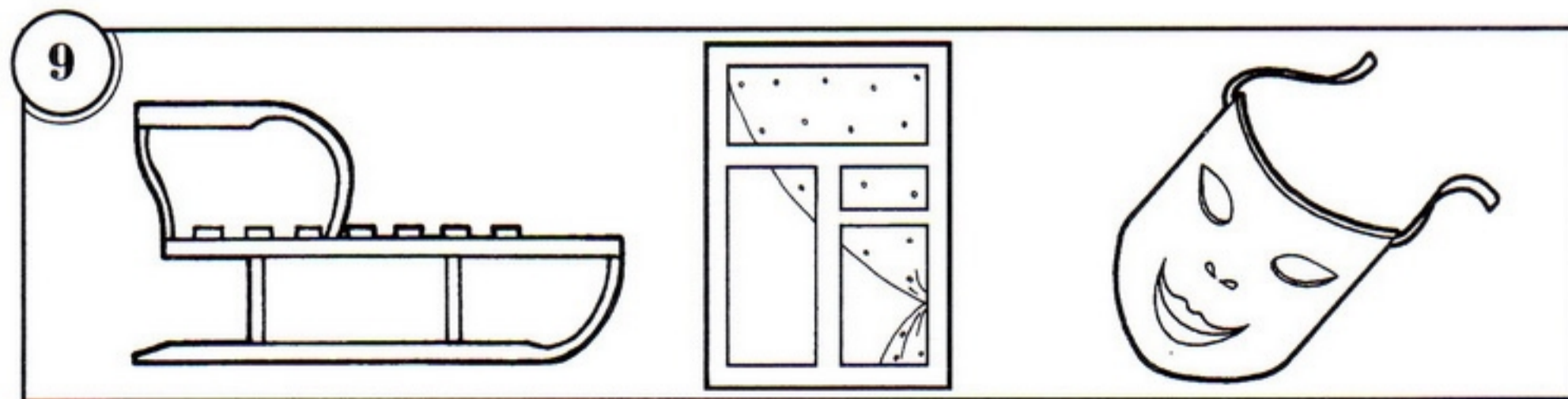

(сом)

10

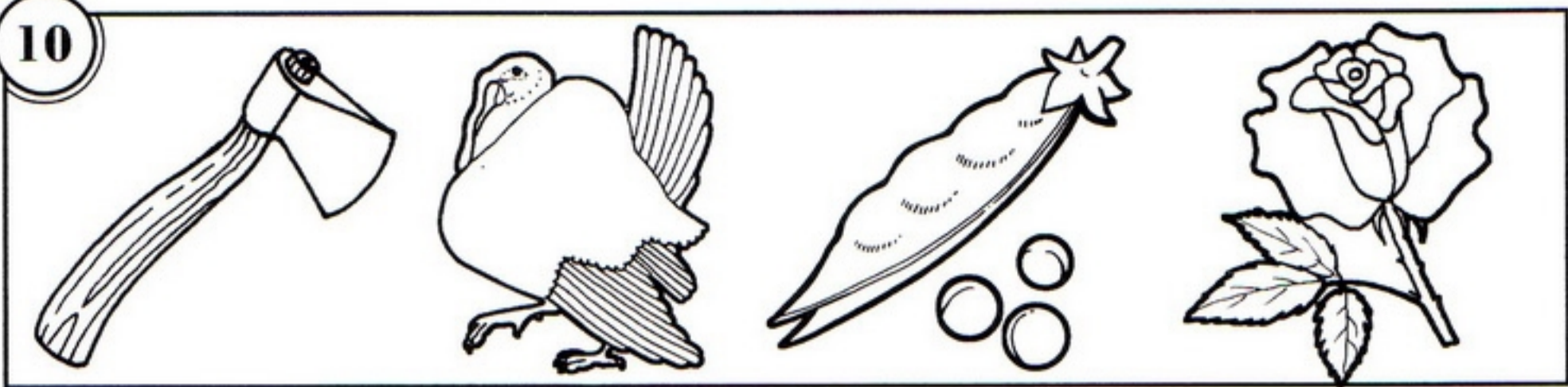

(тигр)

11

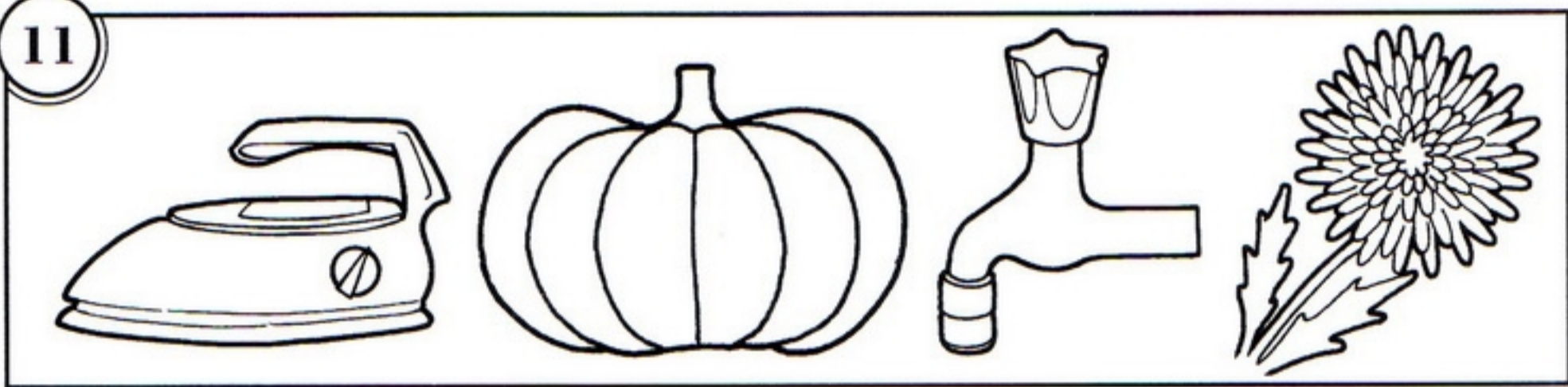

(утка)

12

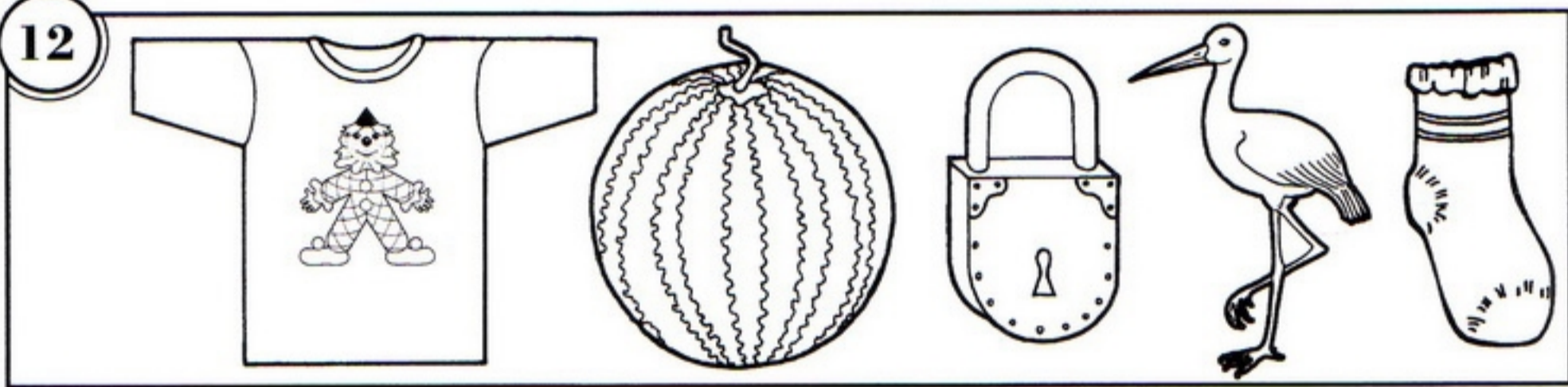

(фазан)

13

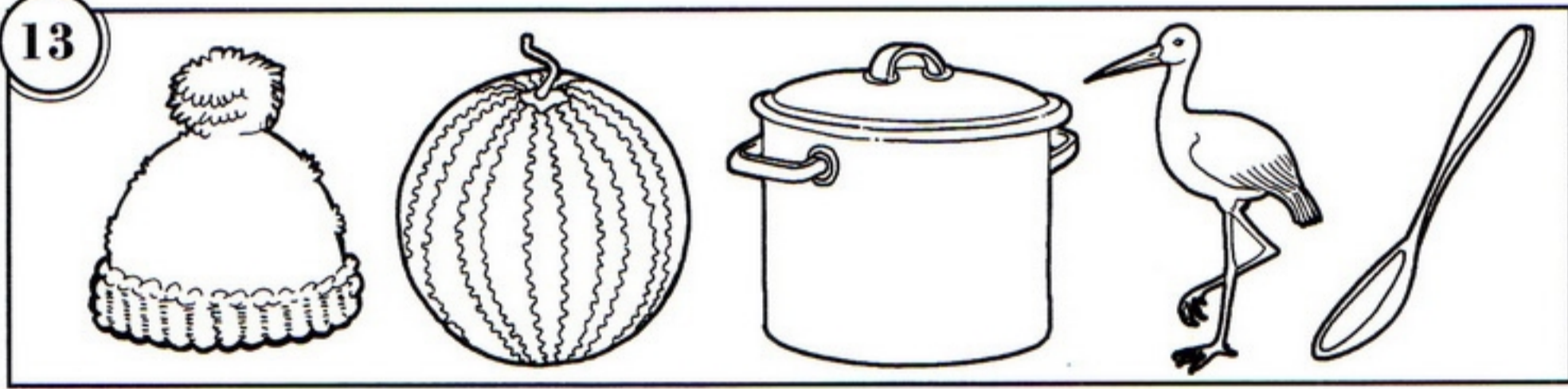

(шакал)

14

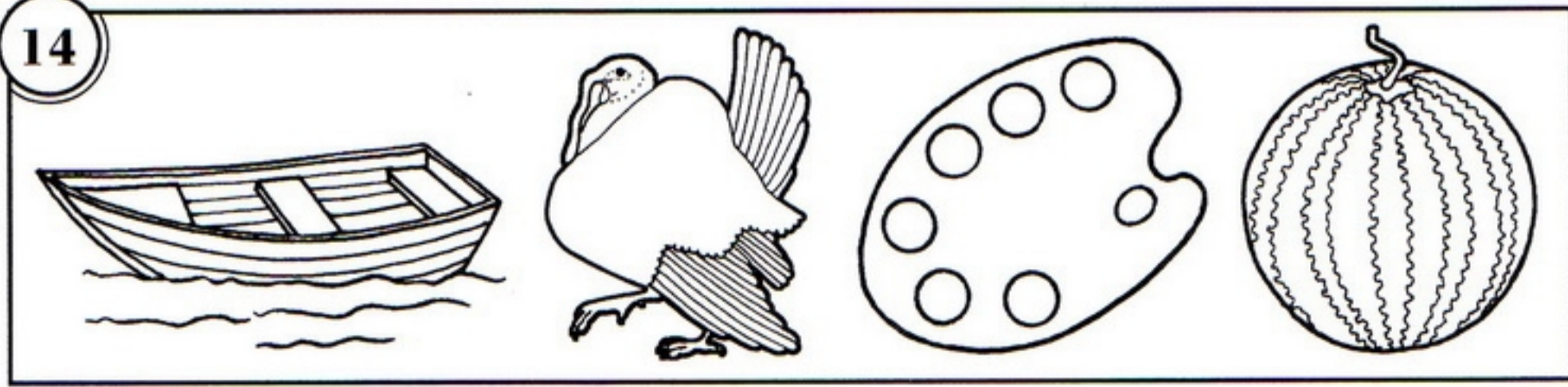

(луна)

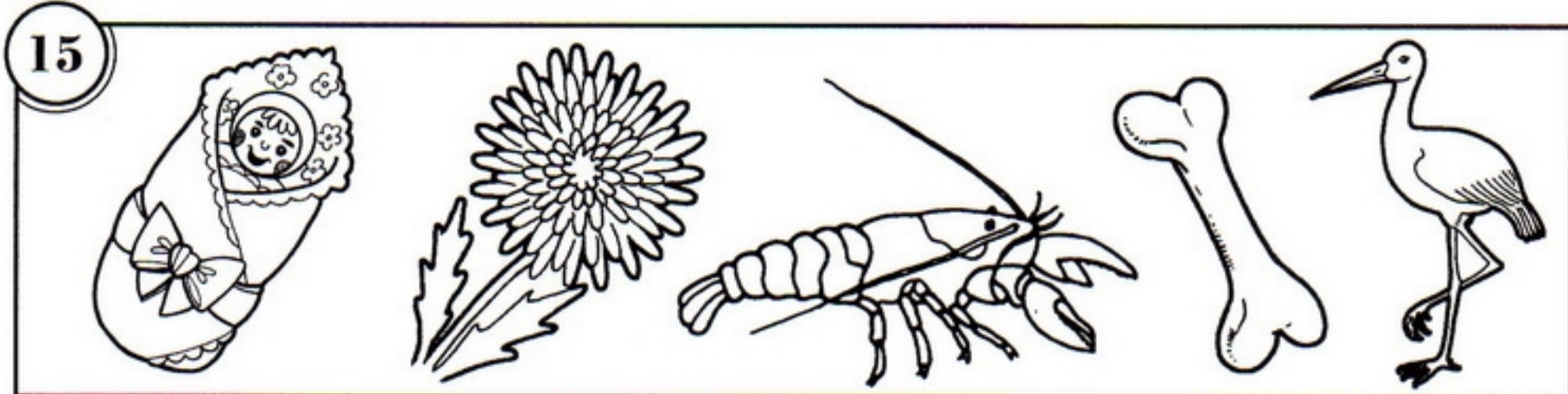

(марка)

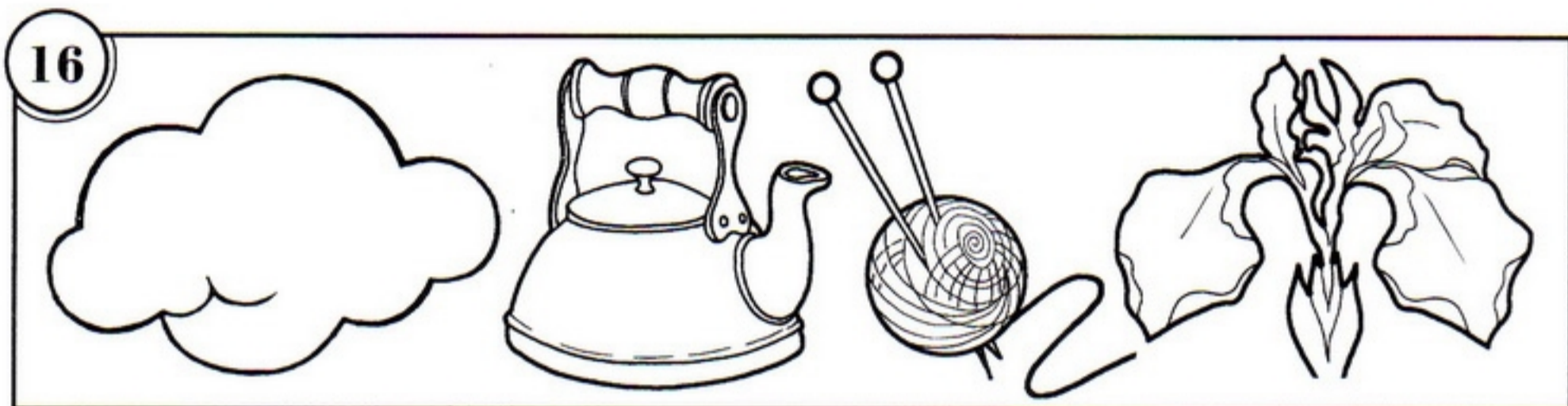

(очки)

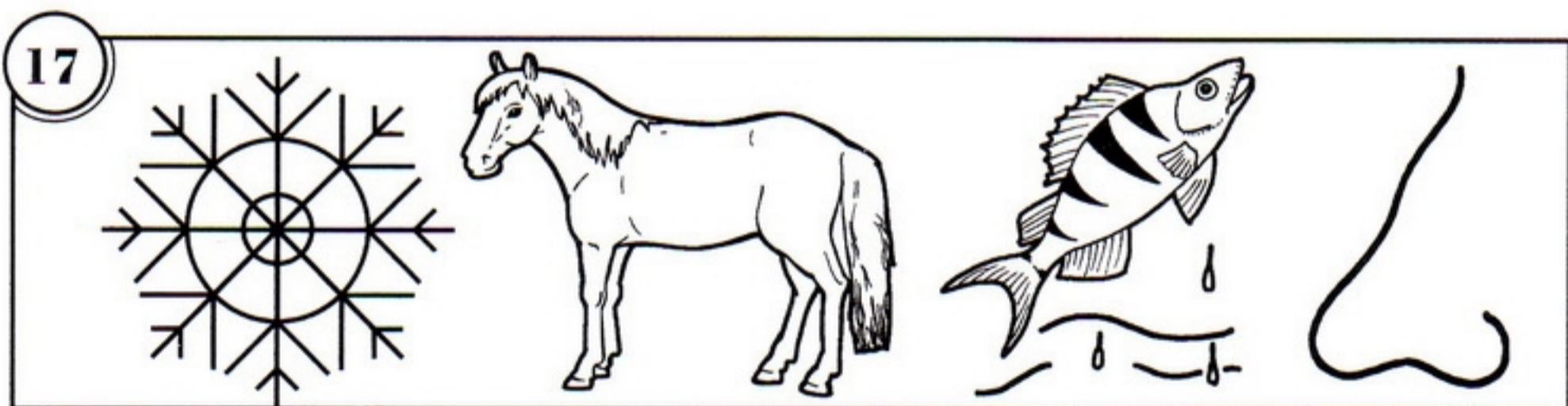

(слон)

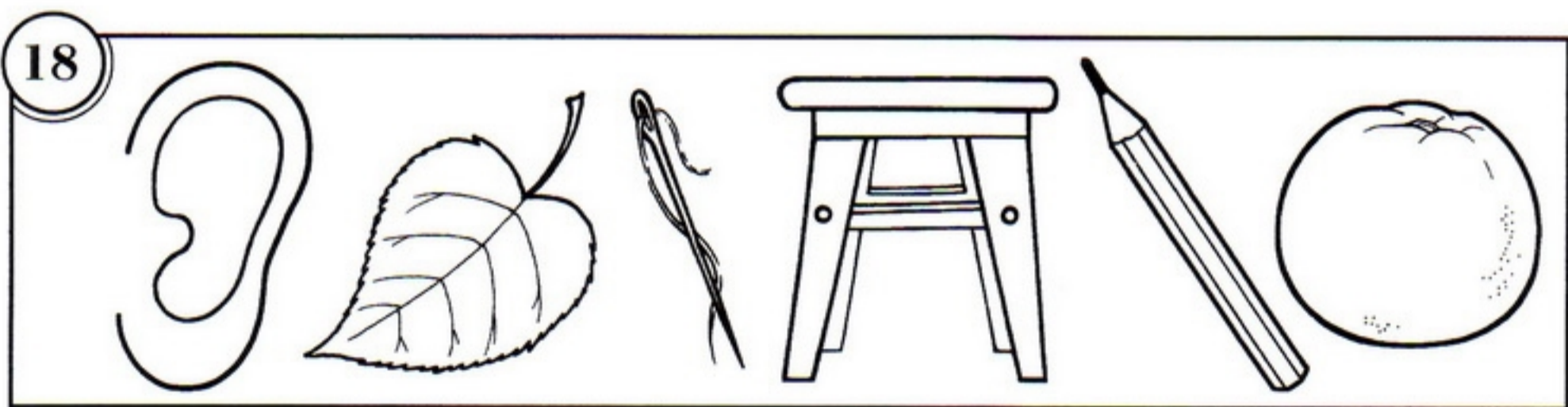

(улитка)



(чашка)

20

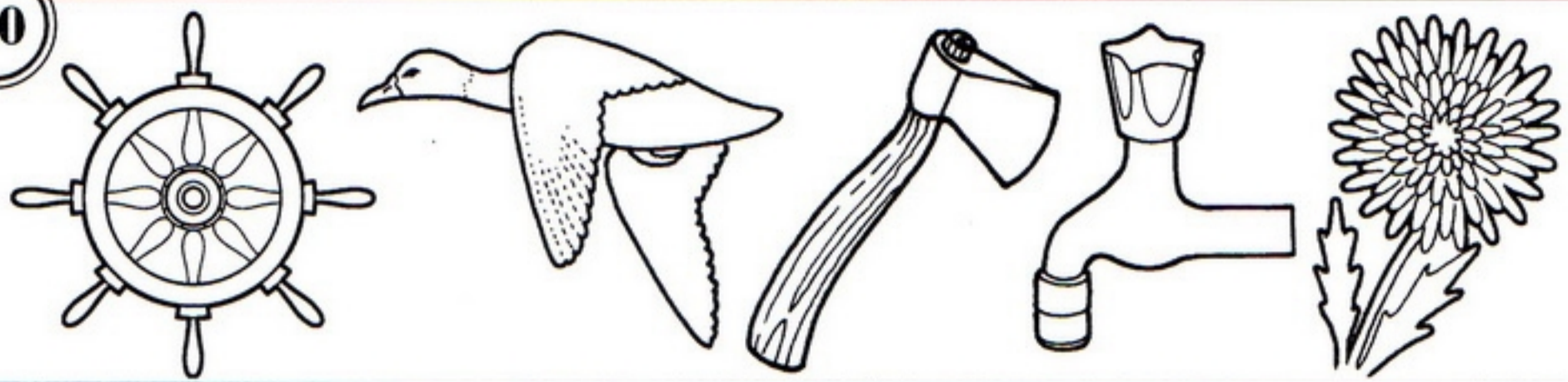

(шутка)

21

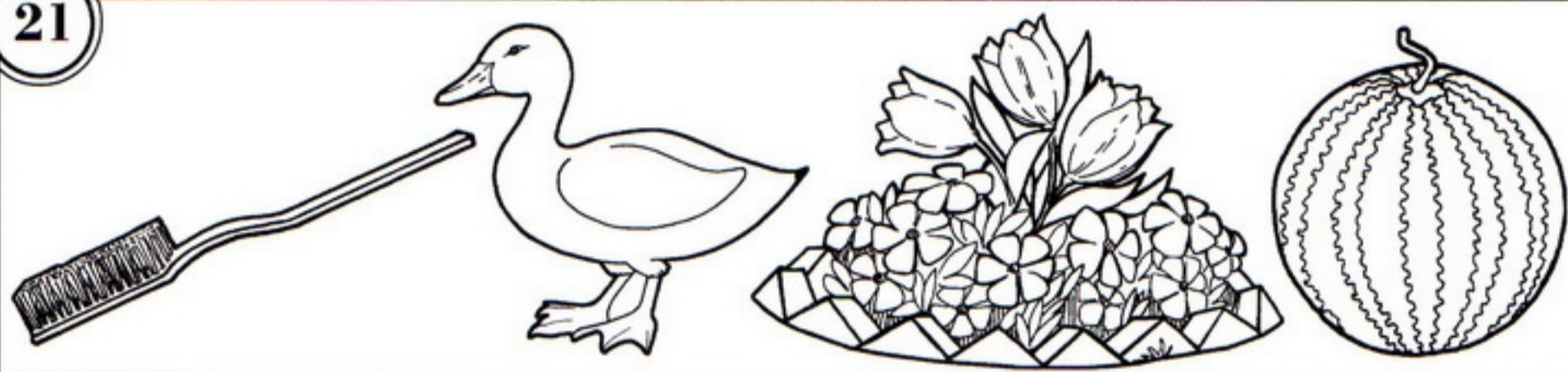

(щука)

“ К букве или буквосочетанию прибавь название нарисованного предмета и прочитай зашифрованное слово:

22

Б



(бусы)

23

БАШ

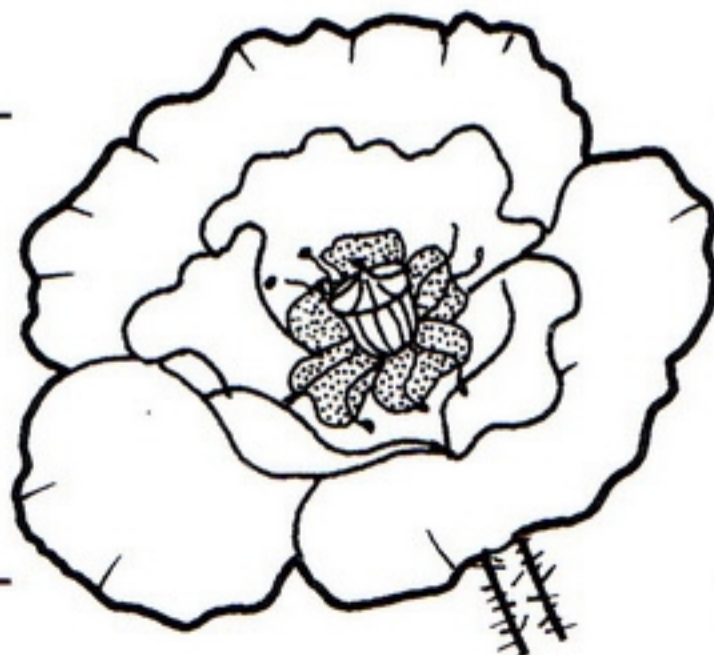

(башмак)

24

Г



(роза)

25

ГА



(гамак)

26

ДО



(дорога)

27

ЗА



(занос)

28

ЗА

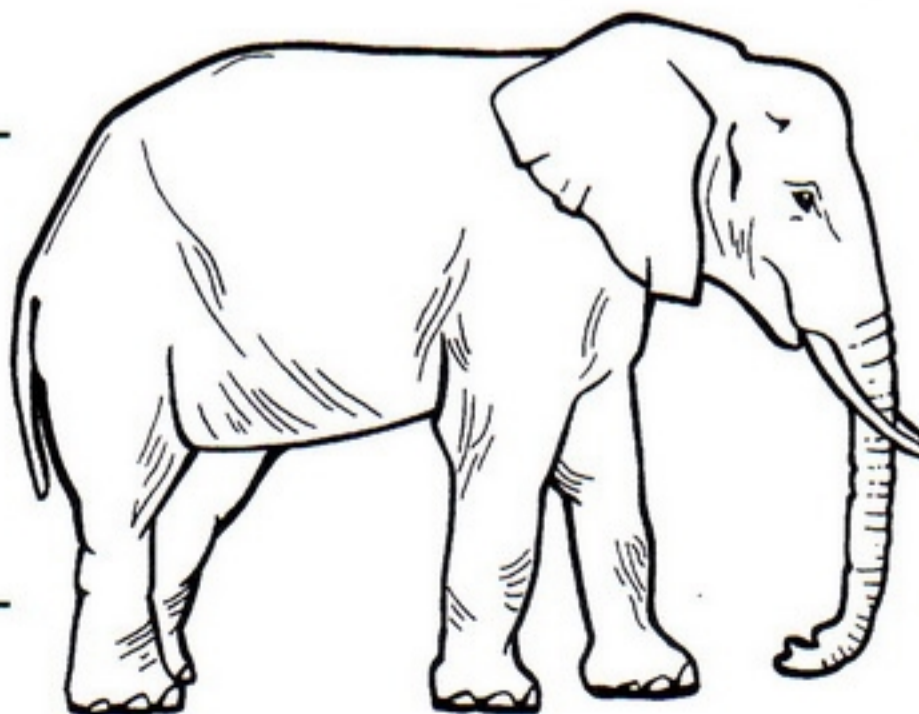

(заслон)

29

К

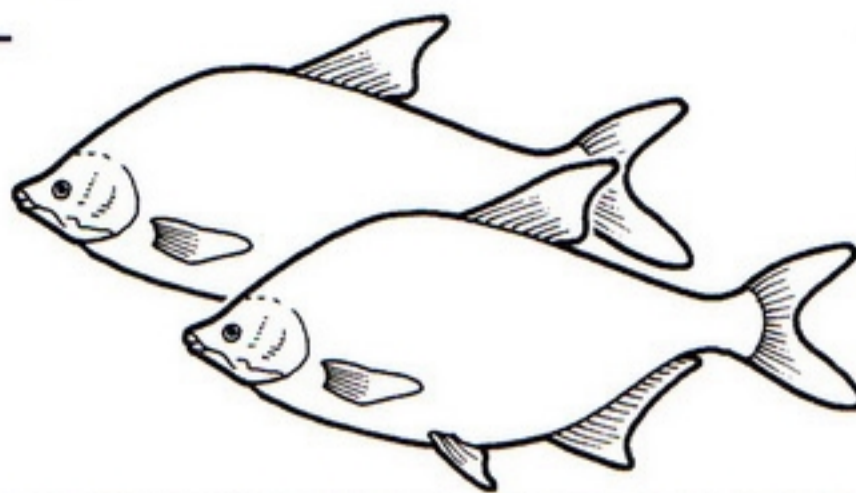

(клевцы)

30

КУ

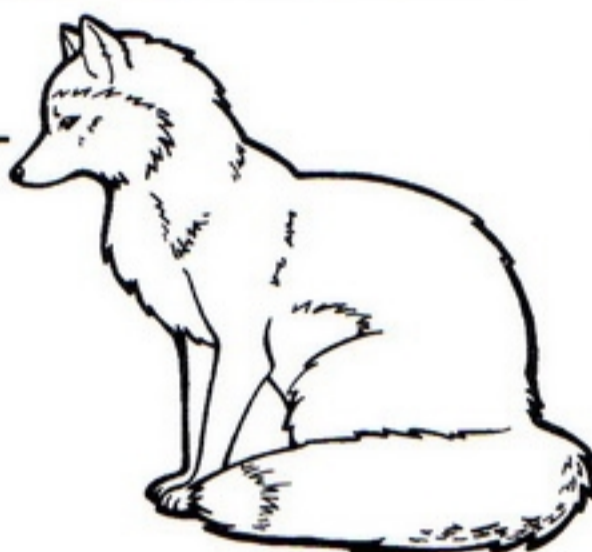

(кулиса)

31

М

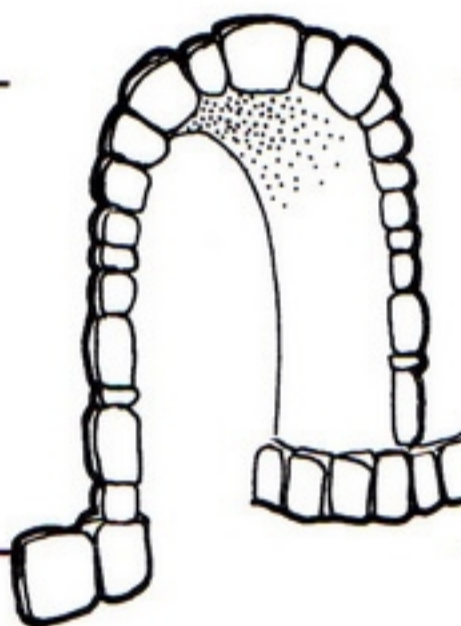

(марка)

32

ПИ



(пирог)

33

РЕ



(ребусы)

34

С

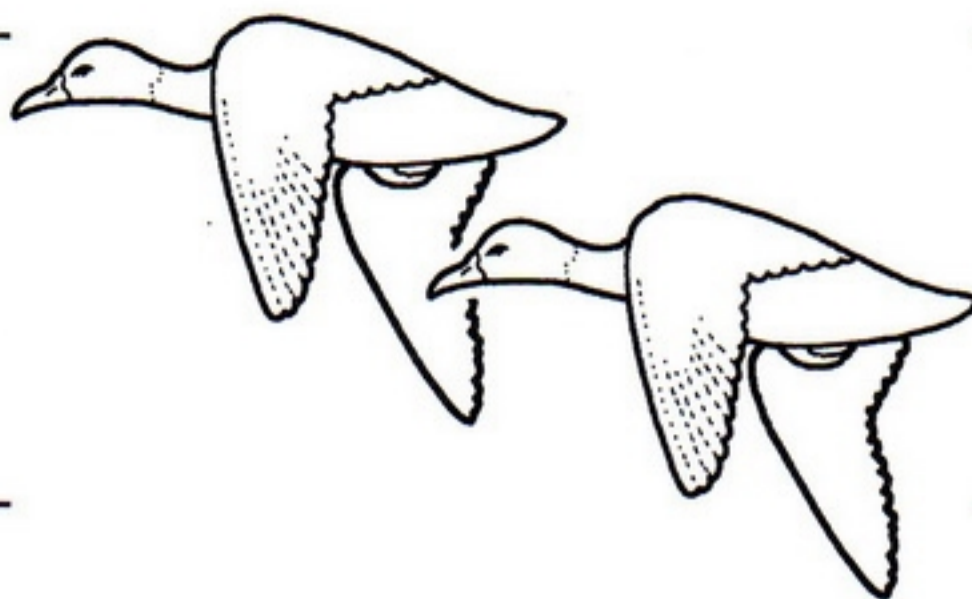

(сутки)

35

Т

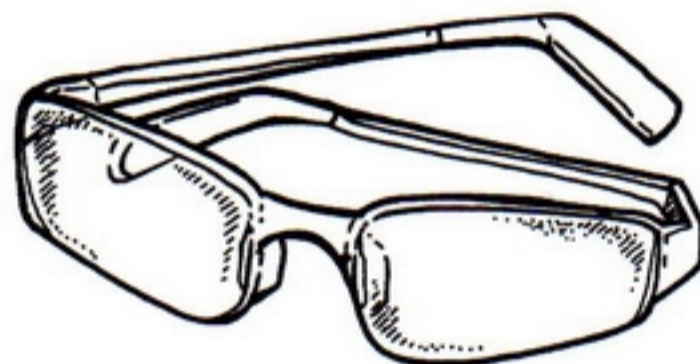

(точки)

36

ТУМ

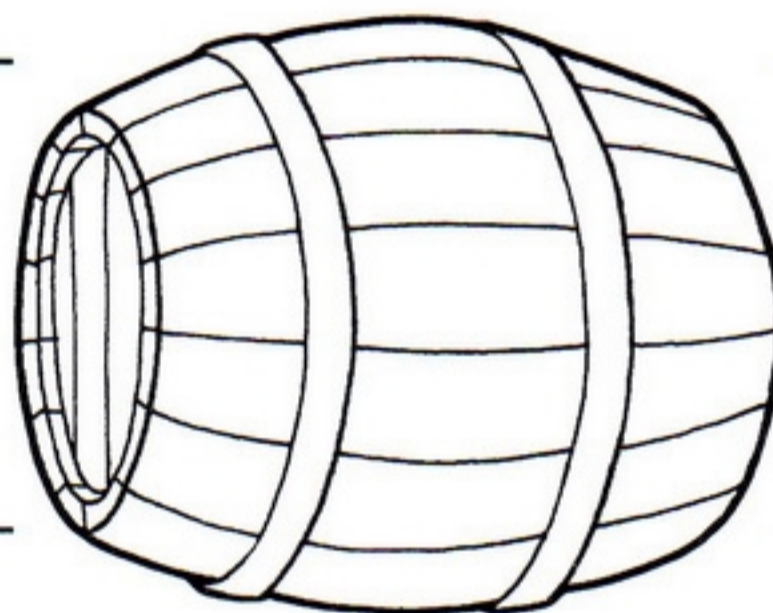

(тумбочка)

37

Ф

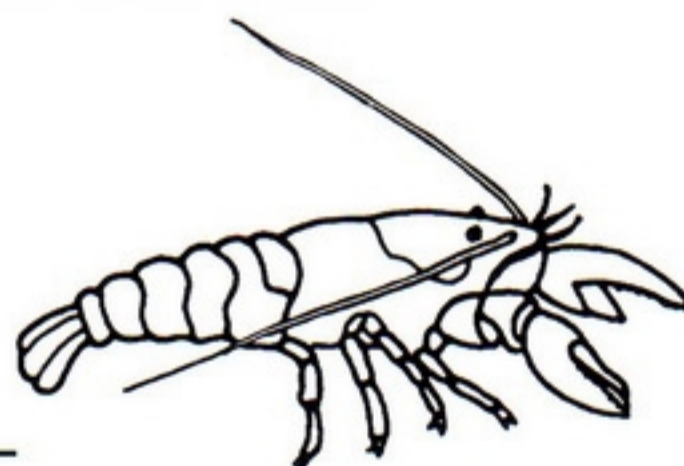

(фрак)

38

ХЛО

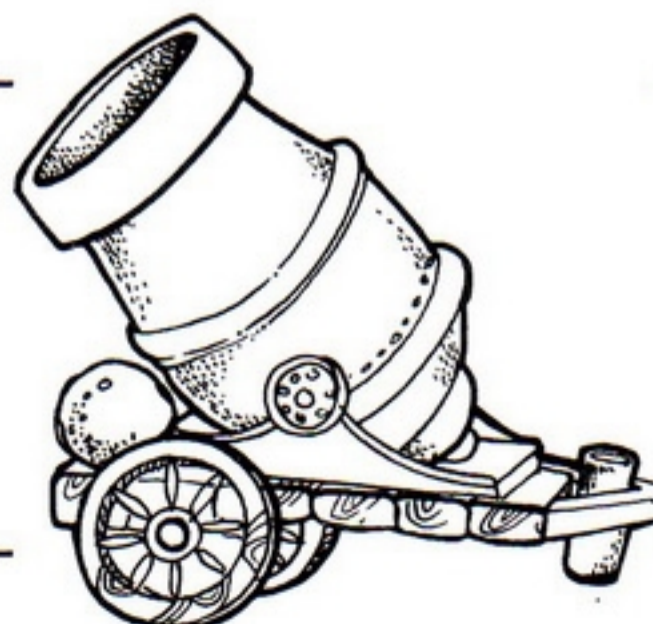

(хлопушка)

“**Рядом с рисунком изображена буква или буквосочетание. Соедини их и прочитай получившееся слово:**

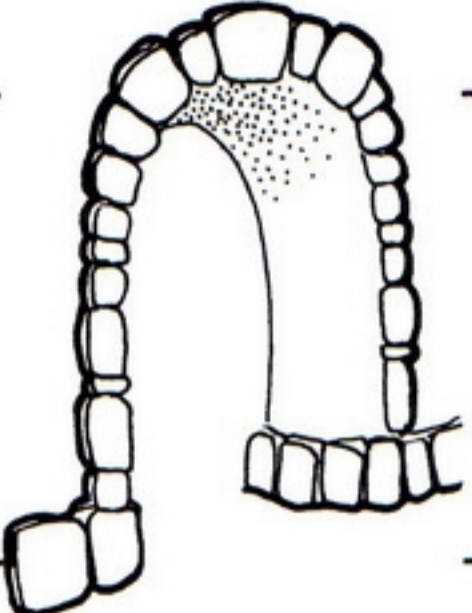
39  Н

(аркан)

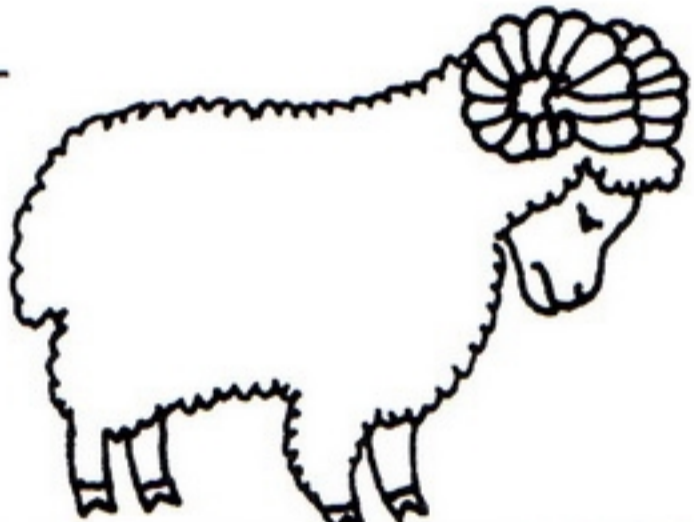
40  КА

(баранка)

41  ОК

(носок)

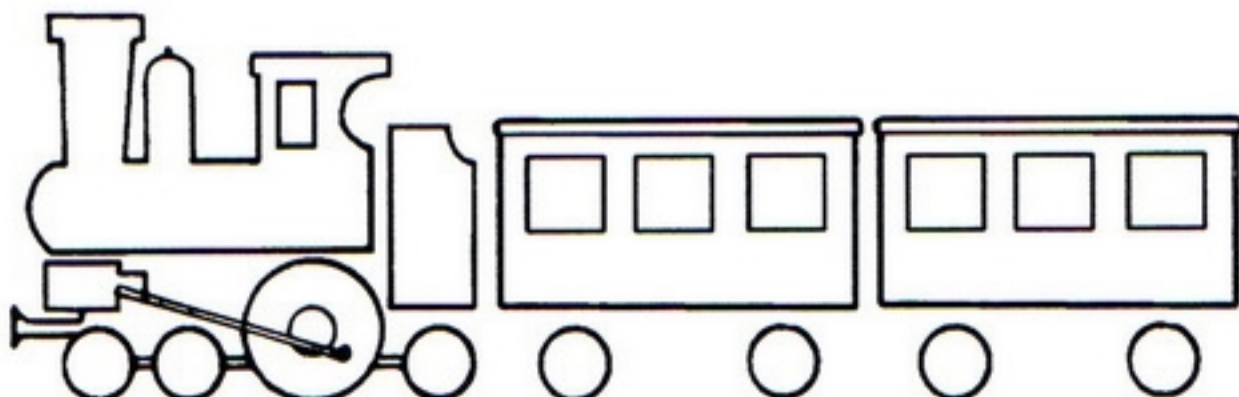
42  КА

(поездка)

43

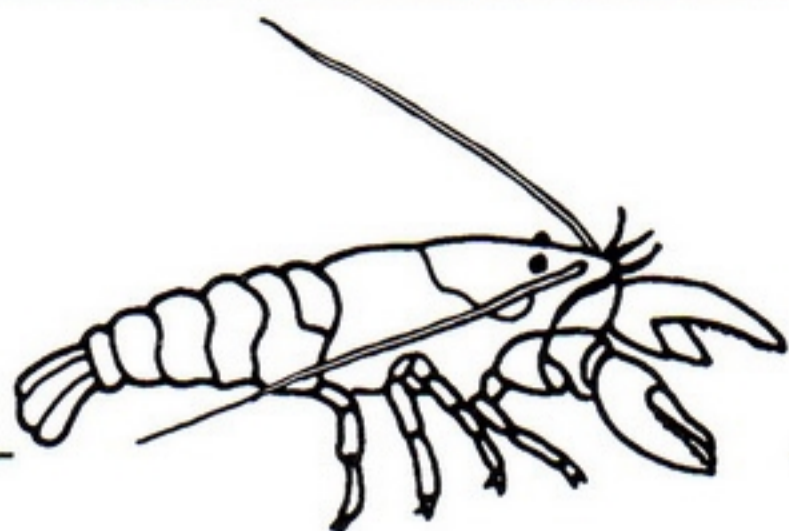

ОБИНА

(раковина)

44



В

(рукав)

45

7 Я

(семья)

“ К названию предмета, изображенного на рисунке, добавь букву или буквосочетание, затем — название следующего рисунка. Если между двумя буквами стоит знак равенства, нужно заменить первую букву на вторую:

46



Ы=И



(горизонт)

“ К букве или буквосочетанию добавь название рисунка, затем — следующую букву или буквосочетание. Прочитай слово:

47 АЖ О=А

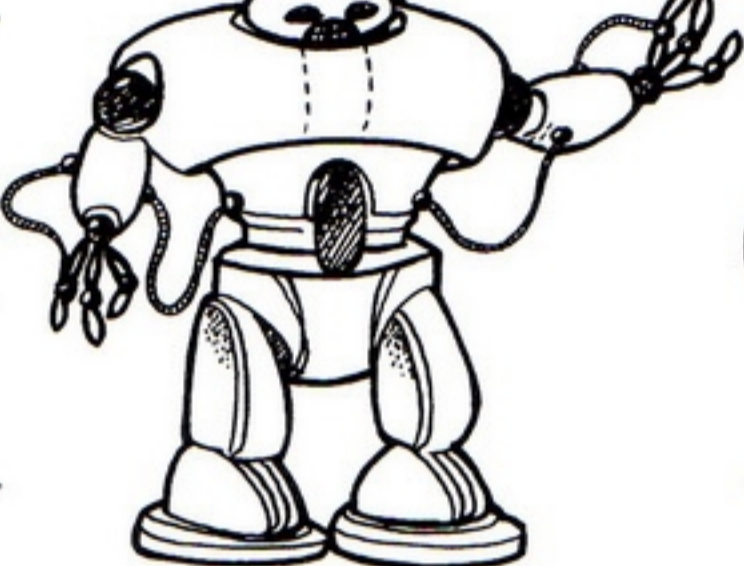

(акробат)

48 ВО А



(ворота)

49 ВО НИЖ



(воротник)

50 Д ОН



(дракон)

51

ТЕ



ИЗОР

(телевизор)

52

ФОК



,

(фокус)

“ Справа от рисунка стоят запятые (одна или несколько). Не читай столько последних букв, сколько запятых нарисовано после слова:

53

БА



,

(багор)

54

И



,

КИ

(игрушки)

55



’ Е

(море)

56

МО



’

(мороз)

“ К слову «СТО» (100) добавь букву, буквосочетание или название предмета, изображенного на рисунке. Какое слово получится?

57

100 Г

(стог)

58

100 К

(сток)

59

100

Л

(стол)

60

100

ЛБ

(столб)

61

100



(столица)

62

100

ПА

(стона)

63

100

РОЖЬ’

(сторож)

64

100' АЖАН

(стакан)

“ Отдельные части слова, которые напоминают предлоги (в, по, под, на, над), в ребусах обозначаются графически (расположение объекта в квадрате, над квадратом, под квадратом и т.д.). Учитывая это, ты сможешь прочитать зашифрованные слова:

65

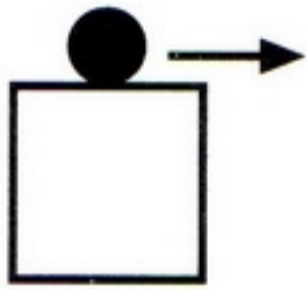

ВО

*(поворот)*

66

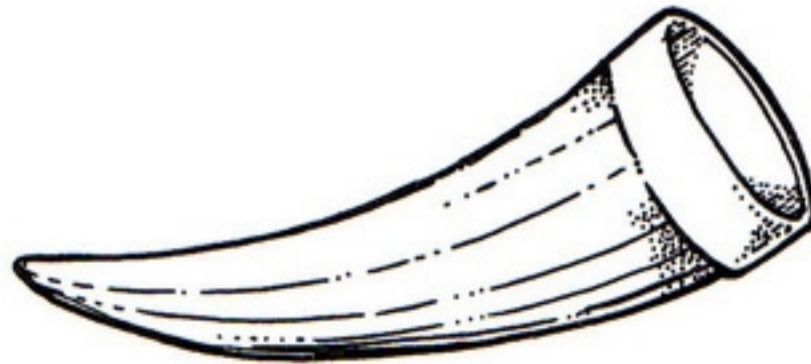
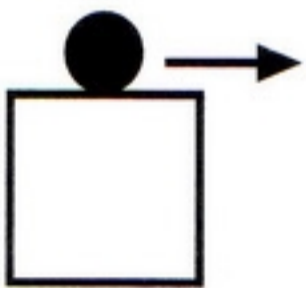
*(порог)*

67

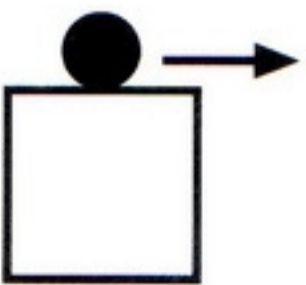

Л

*(полоса)*

68

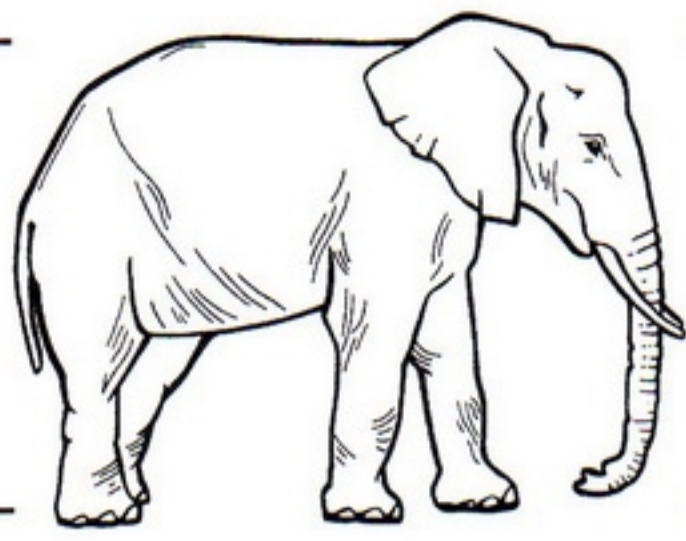
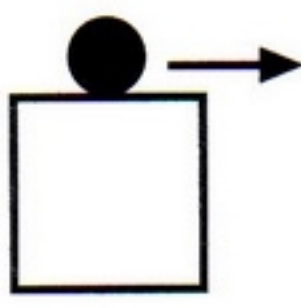

ВИЦА

(пословица)

69

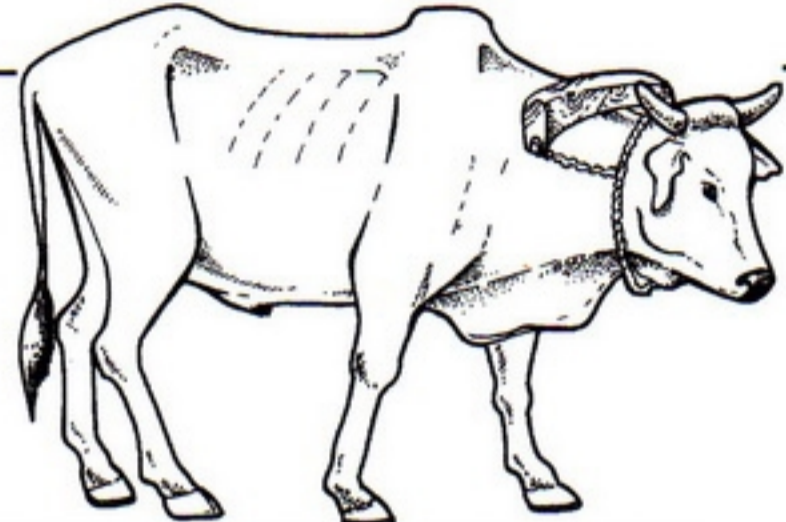
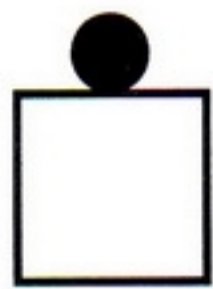

(наволочки)

• II часть •

Растения:

70

ГР



(груши)

71

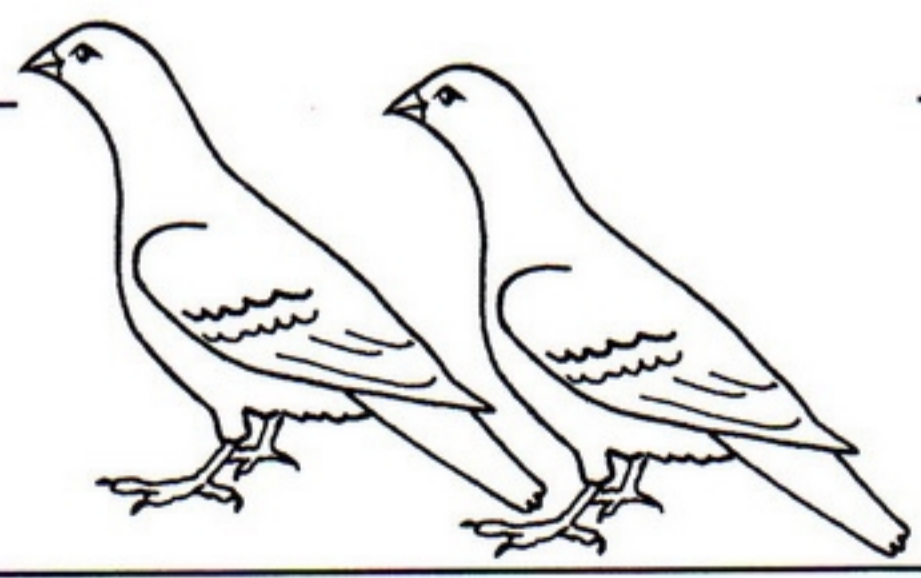

КА

(голубика)

72



’ ОХ

(горох)

73

Д

’



(дуб)

74



’ ОФ

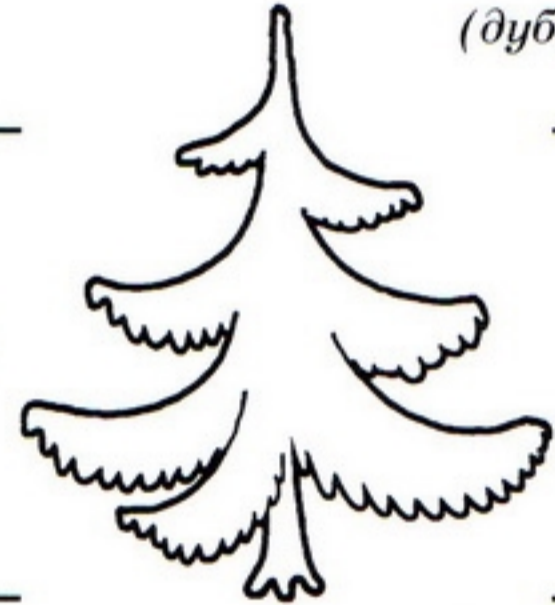

(картофель)

75

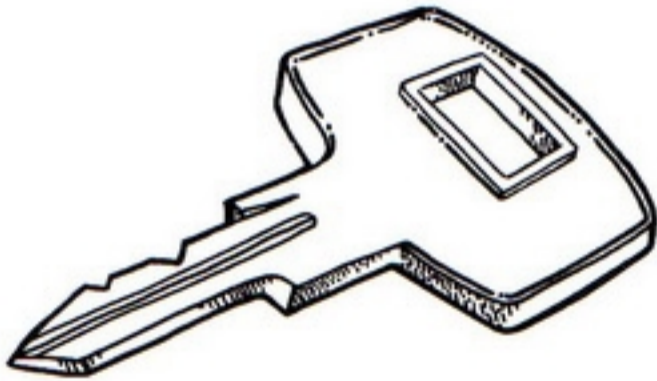

’

КВА

(клюква)

76



’’

НИЦА

(лиственница)

77

ЛОП



,

(лопух)

78

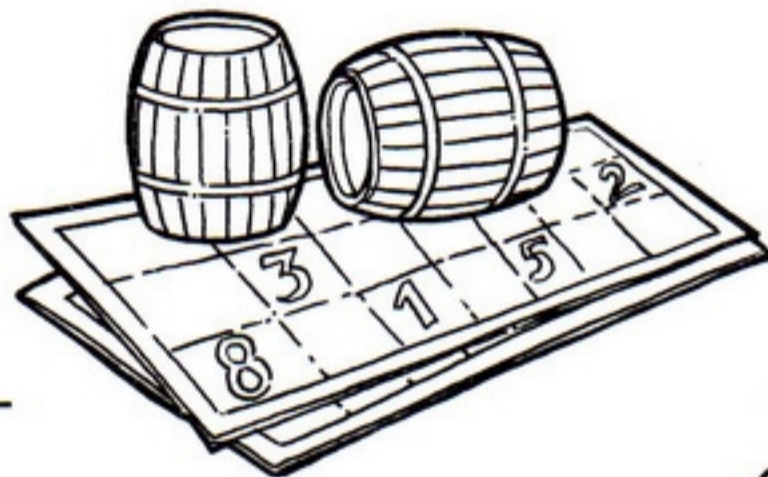

С

(лотос)

79

МОР

,

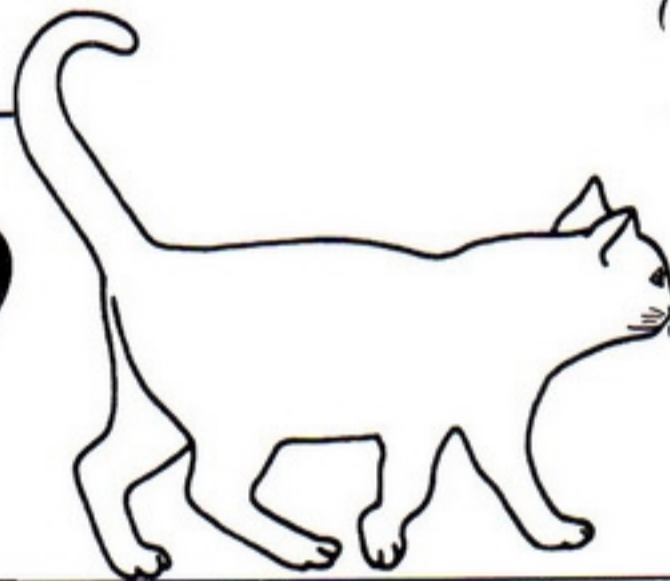

(морошка)

80



,

ОМОР

(мухомор)

81

РО



,

ШКА

(ромашка)

Звери и птицы:

82

А



(аист)

83

БА

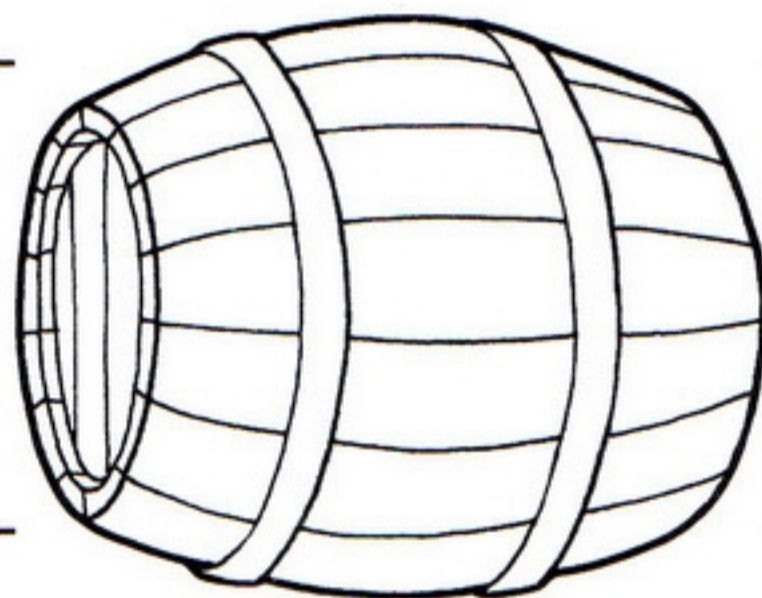

(бабочка)

84

БАР

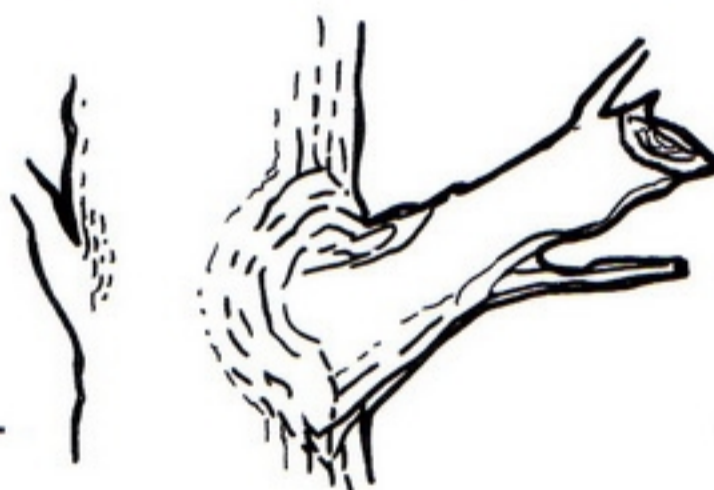

(барсук)

85

БУЙ

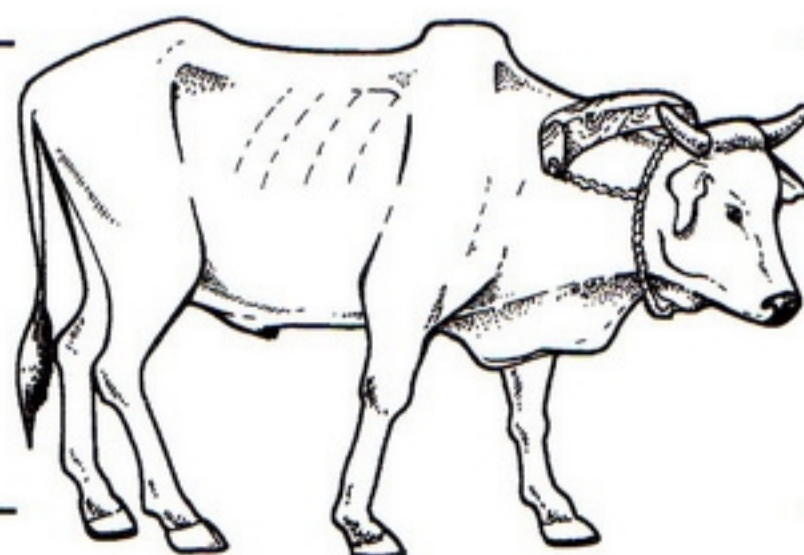

(буйвол)

86

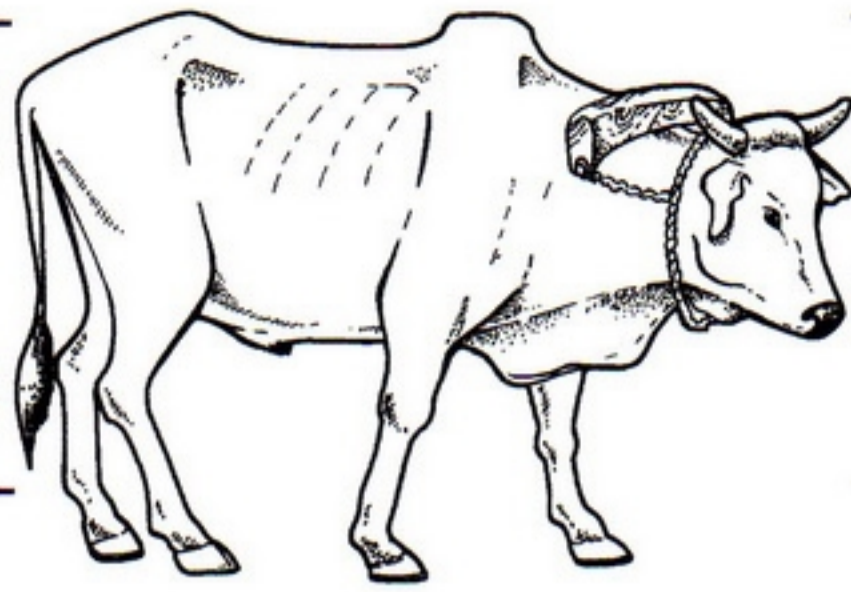

К

(волк)

87



ЛЮД

(верблюд)

88

ДИ

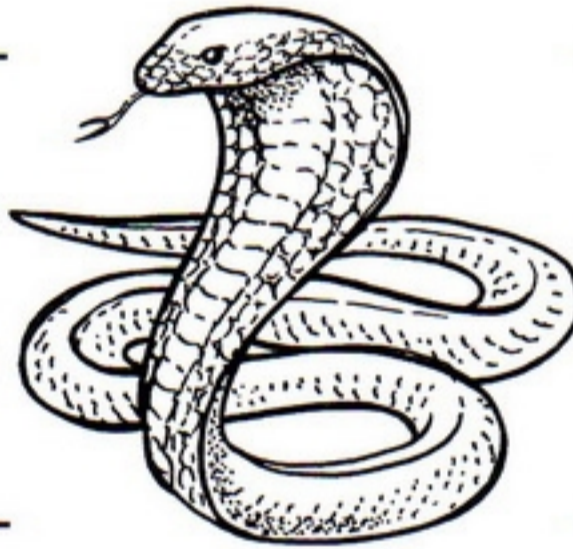

З

(дикообраз)

89

И

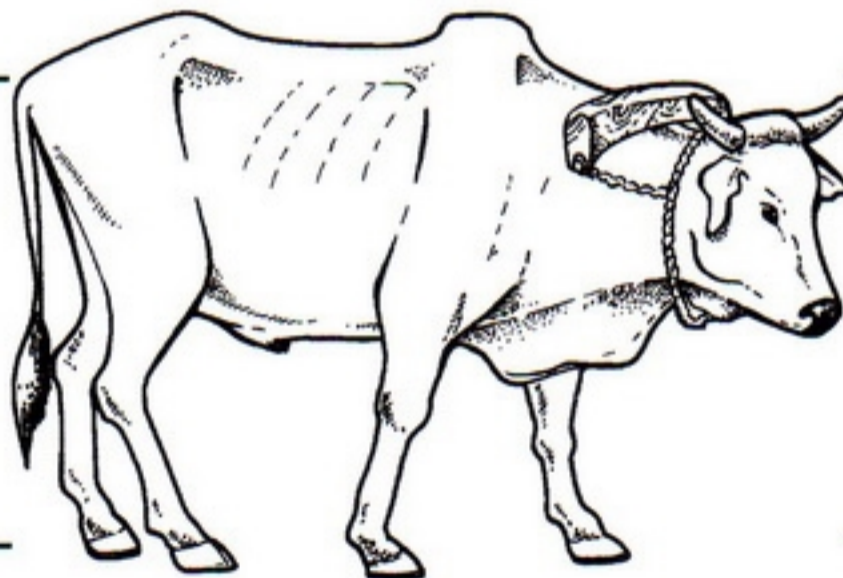

ГА

(иволга)

90

ЛАС



(ласточка)

91

Л

,



(ласка)

92



,

А

(лиса)

93



О



(носорог)

94



,

ЁЛ

(осёл)

95

СТРЕ

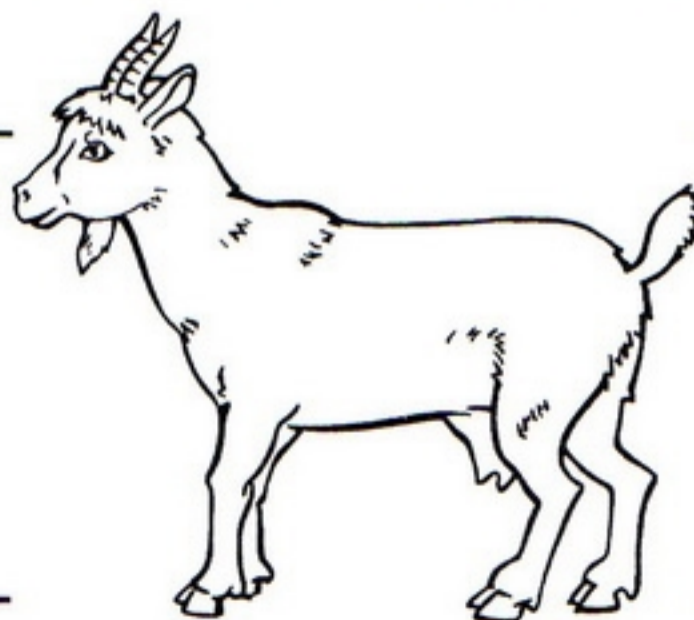

(стрекоза)

96

40 А

(сорока)

97

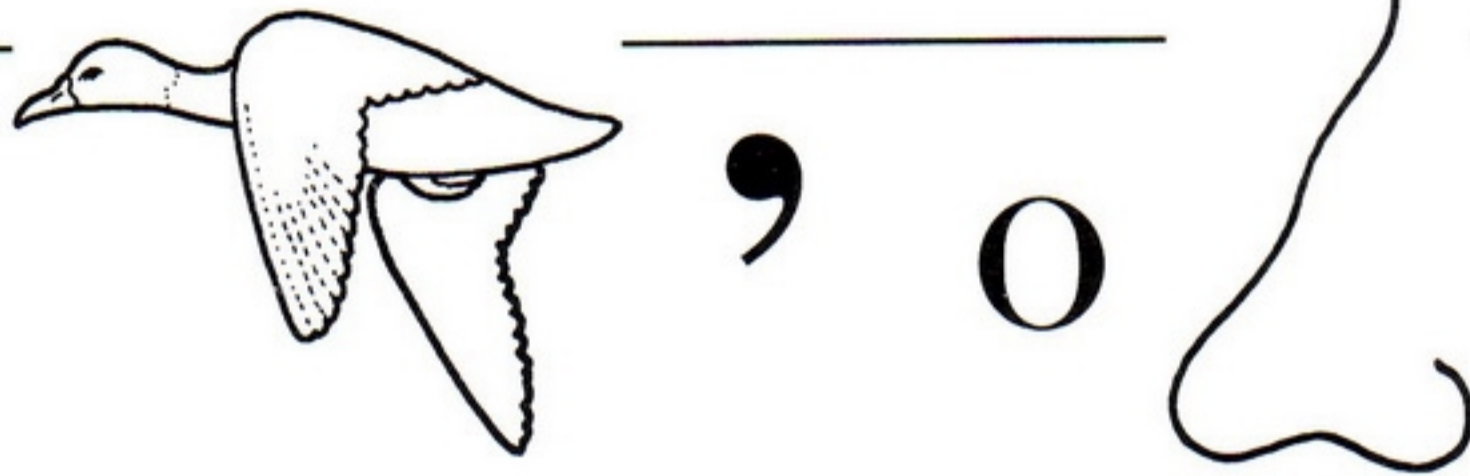

(утконос)

98



КА

(чайка)

99



(ёж)

100

БЕ ,



(белка)

Транспорт:

101

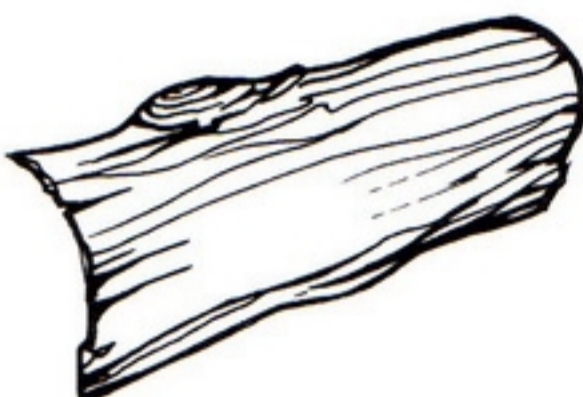

Б ,



(корабль)

102



ОХОД

(пароход)

103

МА



(машина)

104



ОВОЗ

(паровоз)

105

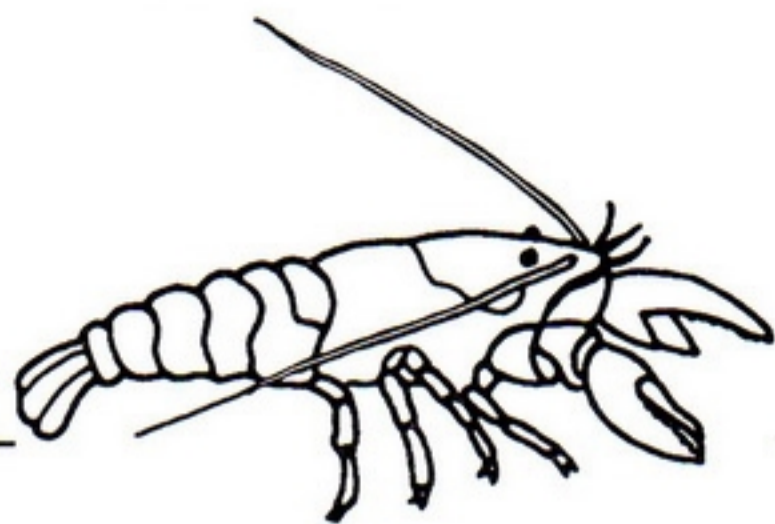

ЕТА

(ракета)

106

Т

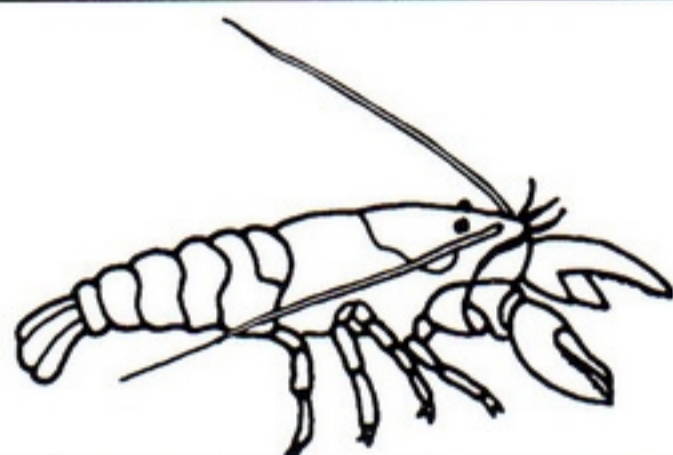

’

(трактор)

Природные явления:

107

БУ

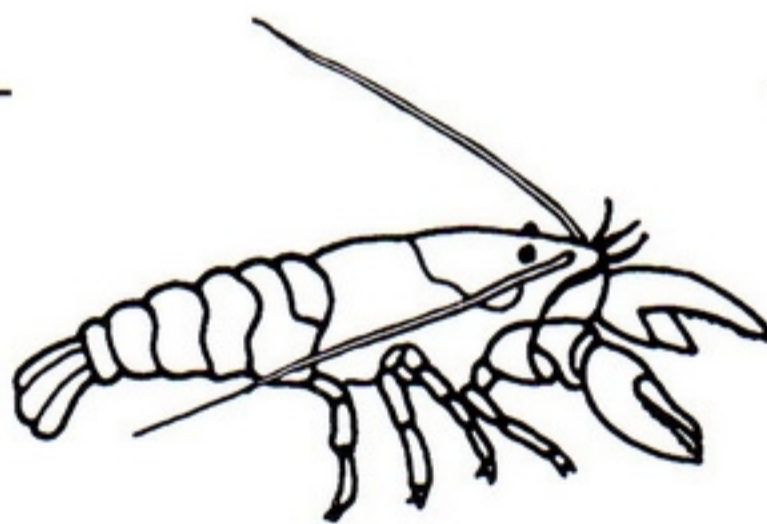

’

Н

(буран)

108

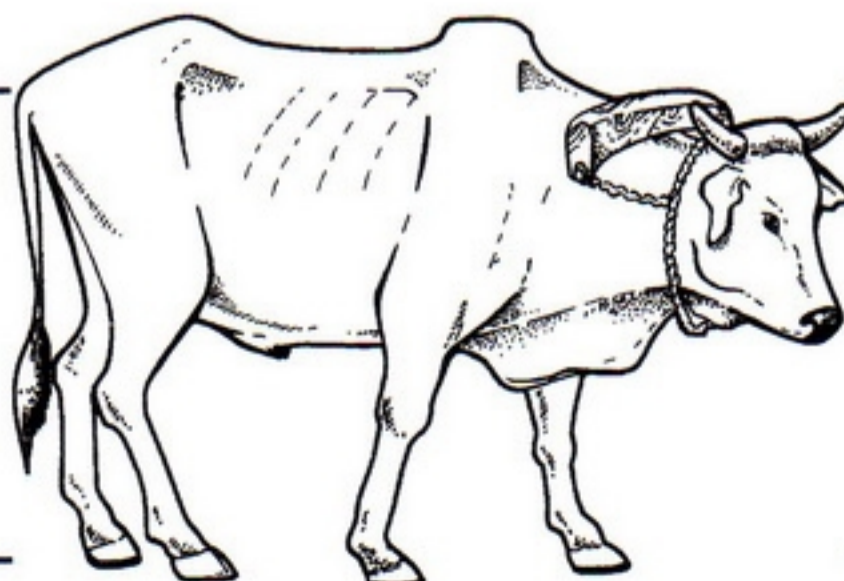

НА

(волна)

109



6 6 6

ГА

(вьюга)

110

ЗИ



6

(зима)

111

МЕТ



(метель)

112

МО



6

(мороз)

113

Р



(роса)

Ребусы родственных слов:

114

ка

115

онька

116

; няк

117

; овый

118

ПОД

; овик



119-123

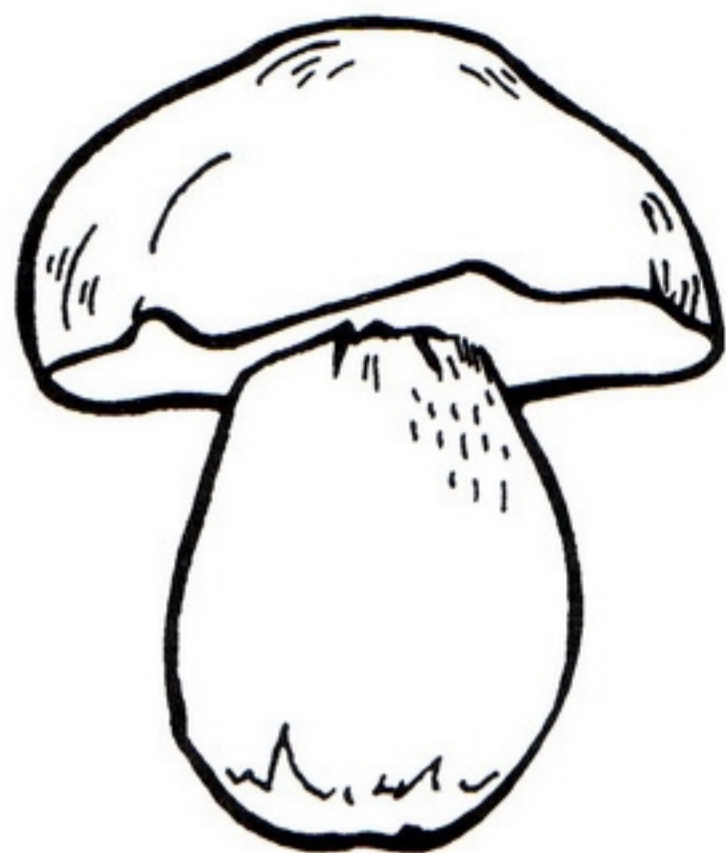

ОК

НИК

ОЧЕК

НИЦА

НОЙ

124-127

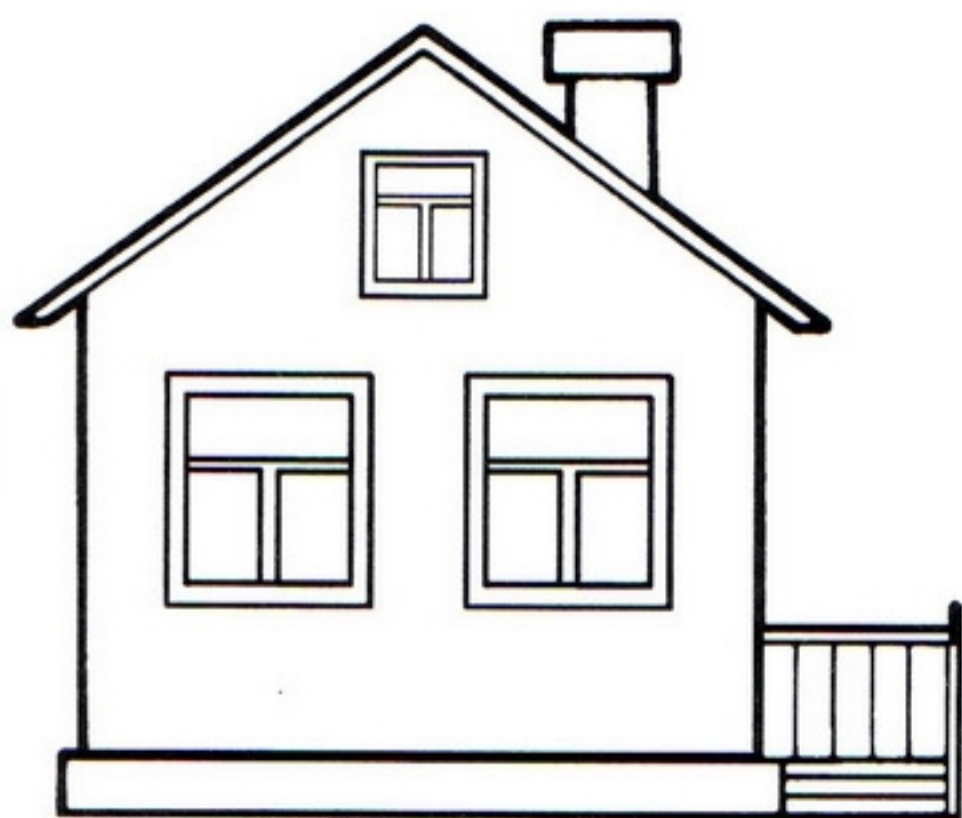

НА

ИК

ОВОЙ

ИЩЕ

НИК

128-131



ОК

НЯК

ОЧЕК

рава

132-135

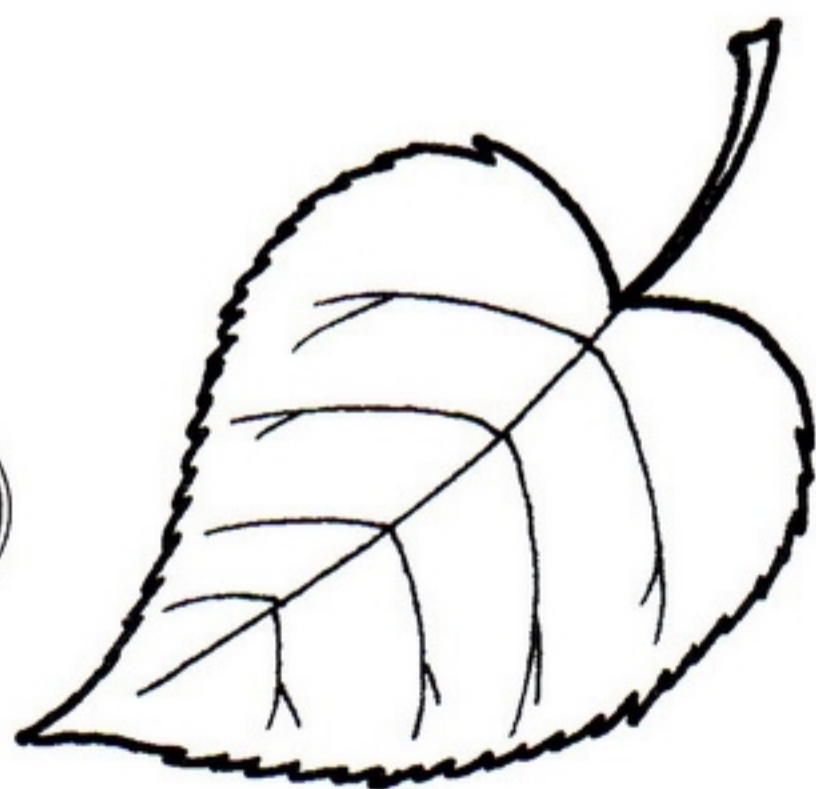

ОК

ИК

ОЧЕК

венница